



# FIORE PLUS

COD. 91031566

MEDIDAS:  
36.7 x 51.3 x 15 cm

Diseño vanguardista  
que armoniza en  
ambientes de baño  
modernos.



Blanco



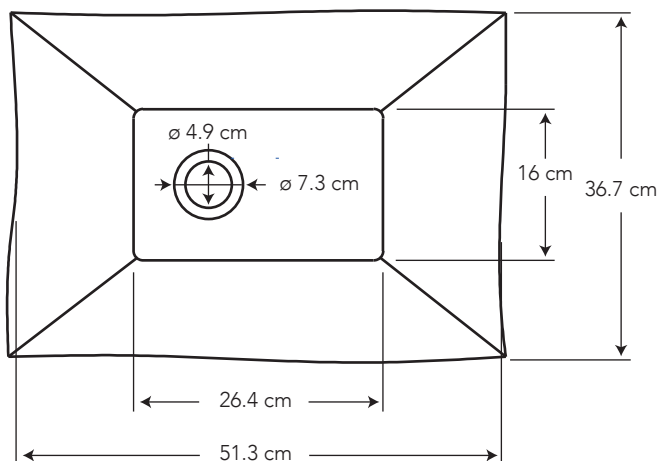
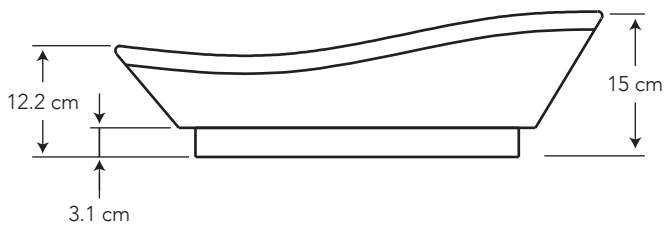

130



## CARACTERÍSTICAS

- Material: Cerámica sanitaria
- Tipo: Sobreponer mueble - fuente
- Grifería: Sobre el mueble o a la pared
- Este lavamanos no incluye rebosadero

## ESPECIFICACIONES

-  • Capacidad de agua: 5.4 litros
-  • Peso del lavamanos: 9 kg
-  • Espesor mínimo de cerámica: 0.6 cm
-  • Tolerancia dimensional:  $\pm 3\% > 20$  cm  
 $\pm 5\% < 20$  cm
-  • Instalación: sobre mueble

## BENEFICIOS

- Brillo inalterable o acabado mate, brindan duración de por vida con alta estética y asepsia.
- Modelo que inspira diseño y trasciende tendencias minimalistas.
- Lavamanos sobre mueble - tipo fuente - convierte al lavamanos en un elemento decorativo dentro del baño.
- Las líneas redondas proporcionan la sensación de armonía al ambiente de baño y un aire minimalista.
- La combinación con griferías complementan el estilo del baño.
- El color blanco, aporta asepsia e higiene en el ambiente.

## CUIDADOS Y LIMPIEZA

- Se recomienda el uso de agua y jabón suave para el mantenimiento regular del producto. Para los colores mate luego de su uso se sugiere limpieza inmediata y así conservar su estética y textura. Evitar elementos abrasivos, ácidos o disolventes.
- Puede encontrar consejos y tips en Baño OK, mantenimiento fácil para tu equipo de baño.

## GARANTÍA

BRIGGS garantiza que sus productos están libres de defectos de fabricación, a partir de la fecha de compra del producto, conforme a los períodos adjuntos:

- Cerámica Sanitaria: De por vida en funcionamiento y acabado de la cerámica sanitaria.
- Repuestos de Cerámica Sanitaria: componentes de cerámica sanitaria que conforman un inodoro o un lavamanos, adquiridos por partes, tienen garantía de por vida.

