



Bone

733

OAKBROOK

COD. 91031562

MEDIDAS:
44.4 x 52.2 x 20.8 cm

Las formas redondeadas son las más armónicas y combinables con todo tipo de elementos.

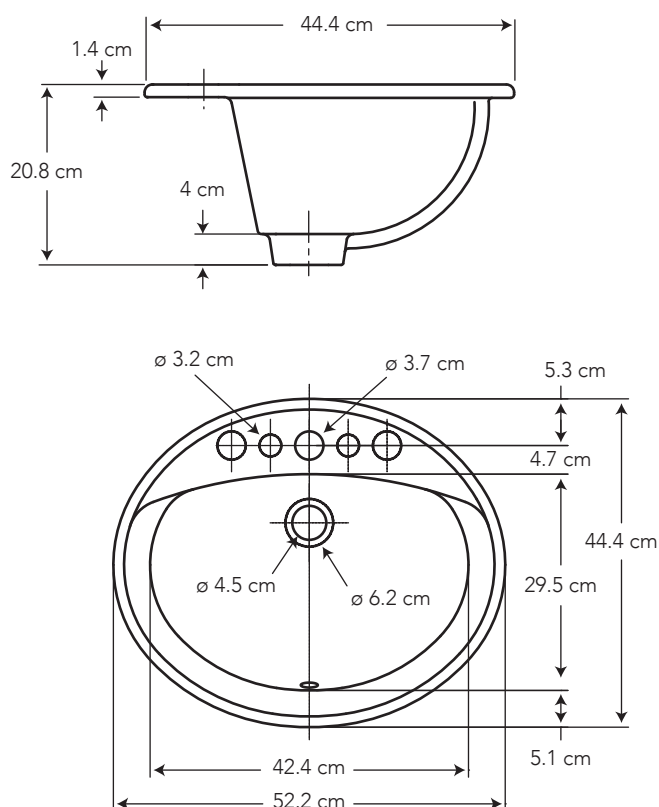







CARACTERÍSTICAS

- Material: Cerámica sanitaria
- Tipo: Lavamanos empotrado sobre cubierta de mueble - institucional
- Grifería: Sobre el lavamanos
Prepunchado para monomando, 4" y 8"
- Este lavamanos incluye rebosadero

CUMPLE CON NORMA

- Cumple con norma NTE INEN 3082
- Cumple con la norma ASME A112.19.2-2018 / CSA B45.1-18
- Cumple con los requerimientos de accesibilidad ADA, pues puede instalarse a distintas alturas

ESPECIFICACIONES

-  • Capacidad de agua: 6.5 litros
-  • Peso del lavamanos: 8.0 kg
-  • Espesor mínimo de cerámica: 0.6 cm
-  • Tolerancia dimensional: $\pm 3\% > 20$ cm
 $\pm 5\% < 20$ cm
-  • Tipo de montaje: empotrado sobre cubierta de mueble
-  • Distancia perforaciones: grifería sobre lavamanos 20.4 cm y 10.2 cm insinuado

BENEFICIOS

- Brillo inalterable y duración de por vida con alta estética y asepsia.
- Cumple con los requerimientos de accesibilidad ADA. Ideal para lugares de alto tráfico: aeropuertos, restaurantes, centros comerciales, hospitales pues puede instalarse a distintas alturas.
- Medidas pensadas en el equilibrio entre comodidad y aprovechamiento del espacio, ideales para baños familiares o sociales.
- Para monomando y preonchado para 4", 8". Versatilidad para combinar con distintas opciones de grifería.
- Dotado de Rebosadero. Seguridad contra desbordamientos del agua, en caso de que se deje la llave abierta por descuido.
- Ideal para quienes gustan del estilo clásico - contemporáneo, para complementar con un funcional mueble de baño.
- Contamos con stock completo de repuestos.

CUIDADOS Y LIMPIEZA

- Se recomienda el uso de agua y jabón suave para el mantenimiento regular del producto. Evitar elementos abrasivos, ácidos o disolventes.
- Puede encontrar consejos y tips en Baño OK, mantenimiento fácil para tu equipo de baño.

GARANTÍA

BRIGGS garantiza que sus productos están libres de defectos de fabricación, a partir de la fecha de compra del producto, conforme a los períodos adjuntos:

- Cerámica Sanitaria: De por vida en funcionamiento y acabado de la cerámica sanitaria.
- Repuestos de Cerámica Sanitaria: componentes de cerámica sanitaria que conforman un inodoro o un lavamanos, adquiridos por partes, tienen garantía de por vida.

¿QUÉ INCLUYE?



ANILLO DE REBOSADERO
COD. SC0052750001BO

