



BRIGGS®

Blanco

130

SOTILLE 60

COD. 91031560

MEDIDAS:
47 x 61.3 x 17.5 cm



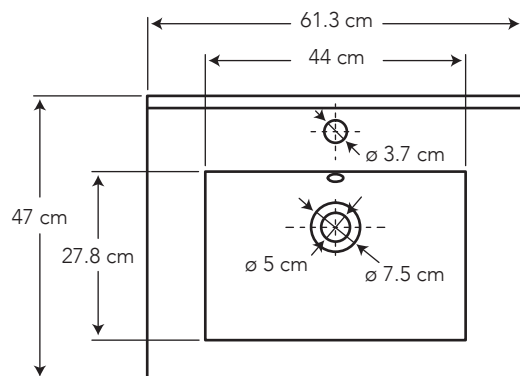
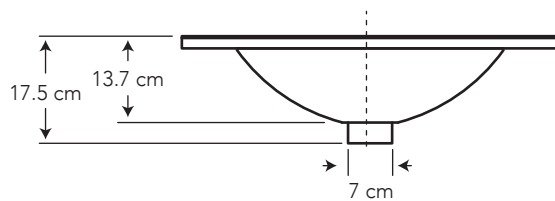

Lavamanos vanguardista, que armoniza colores y texturas en tu espacio de baño.



CARACTERÍSTICAS

- Material:** Cerámica Sanitaria
- Tipo:** Lavamanos empotrado sobre mueble o cubierta de mueble, para grifería monomando
- Grifería:** Sobre Lavamanos
Este lavamanos incluye rebosadero
- Tolerancia dimensional del lavamanos:** ± 3%
- Medidas sugeridas del mueble:** 45 x 60 x 45 cm

ESPECIFICACIONES

	• Capacidad de agua:	5.8 litros
	• Peso del Lavamanos:	12.2 kg
	• Espesor mínimo de cerámica:	0.6 cm
	• Tolerancia dimensional cerámica:	± 5% < 20 cm, ± 3% > 20 cm
	• Distancia perforaciones:	para grifería monomando

¿QUÉ INCLUYE?



ANILLO DE REBOSADERO
COD. SC0052750001BO

BENEFICIOS

- Brillo inalterable y duración de por vida con alta estética y asepsia.
- Armoniza y se adapta a la decoración, pues se puede instalar como lavamanos para empotrar o como cubierta de mueble, lo cual facilita su instalación.
- Diseño vanguardista con colores y texturas de tendencia, convierten a tu baño en un lugar con estilo.
- Medidas pensadas en el equilibrio entre comodidad y aprovechamiento del espacio, ideales para baños familiares o sociales.
- Dotado de Rebosadero. Seguridad contra desbordamientos del agua, en caso de que se deje la llave abierta por descuido.
- Ideal para quienes gustan complementar sus espacios con un funcional mueble de baño.
- Contamos con stock completo de repuestos.

CUIDADOS Y LIMPIEZA

- Se recomienda el uso de agua y jabón suave para el mantenimiento regular del lavamanos. Evitar elementos abrasivos, ácidos o disolventes.
- Puede encontrar consejos y tips en Baño OK, mantenimiento fácil para tu equipo de baño.

GARANTÍA

BRIGGS garantiza que sus productos están libres de defectos de fabricación, a partir de la fecha de compra del producto, conforme a los períodos adjuntos:

- Cerámica Sanitaria: De por vida en funcionamiento y acabado de la cerámica sanitaria.
- Repuestos de Cerámica Sanitaria: componentes de cerámica sanitaria que conforman un inodoro o un lavamanos, adquiridos por partes, tienen garantía de por vida.

BAÑO 

